

## Montáž rolety před okenním otvorem:

Montáž probíhá na stěně před okenním otvorem.

Celková hloubka rolokazety je 6cm.

Požadavky na prostor-viz obrázek výše.

V průběhu montáže zachovat opatrnost (montovat pouze z venku stojíc na stabilním podkladu).

Nasadit si ochranné brýle.

<p><b>1</b></p>	<p>Měření: šířka (B) a výška (H) okenního otvoru změřit v cm.</p>
<p><b>2</b></p>	<p>Přichystání rolokazety: ze strany kterou chceme zkrátit (sleduj nálepku), odstranit pouze boční krytku s uzávěrem.</p>
<p><b>3</b></p> <p><math>X = B + 6,2 \text{ cm}</math></p>	<p>Výpočet rozměru krácení x dle vzorce:              rozměr x = šířka (B) ....cm + 6,2 cm = ....cm              Rozměr krácení x (společně se zamontovanou boční krytkou rolety) přenést na rolokazetu.              Pokyny: pro usnadnění krácení, dolní kolejnici podložit pod roletu.</p>
<p><b>4</b></p>	<p>Pozor! Všechny části rolety ze strany krácení musí být rovně uřezány.              Kompletní rolokazetu zkrátit na rozměr x pilou na železo.              Aby se dalo jednoduše svinout síťku, je důležité aby krácení bylo rovné a stejné.              V případě potřeby odstranit piliny.</p>

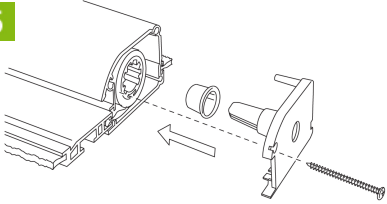
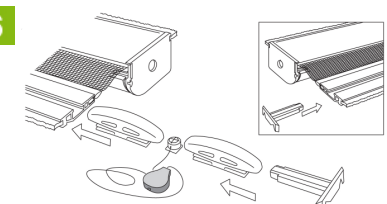
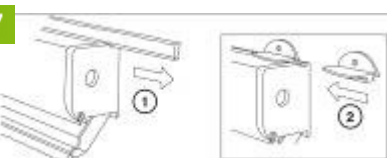
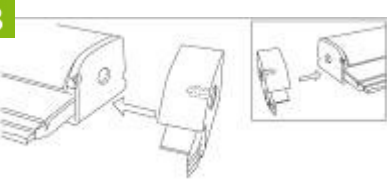
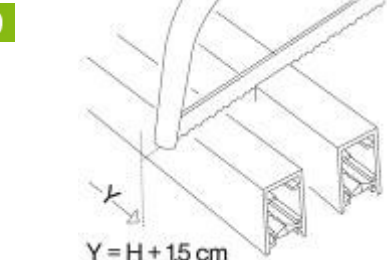
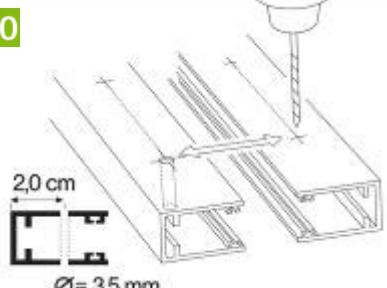
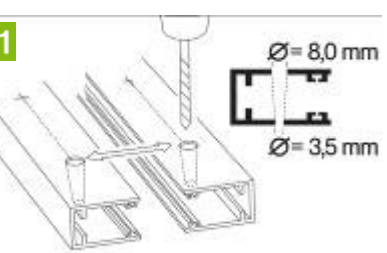
<p><b>5</b></p> 	<p>Zamontovat boční krytku s uzávěrem.</p>
<p><b>6</b></p> 	<p>Madélka jakož i šňůrku vsunout do dolní kolejnice. Do kolejnice z obou stran vložit zástrče. Pro možnost obsluhy rolety zevnitř je důležité foto kolejnice se sítčkou a obrácení kolejnice.</p>
<p><b>7</b></p> 	<p>Odstranit kartáčové těsnění z vrchu rolokazety. Oba upevňovací úhelníky vsunout do drážky.</p>
<p><b>8</b></p> 	<p>Připevnit boční krytky rolokazety.</p>
<p><b>9</b></p>  <p><math>Y = H + 15 \text{ cm}</math></p>	<p>Přichystání vodicích lišt:          Rozměr krácení Y počítat dle vzorce: rozměr krácení <math>Y = \text{výška } H \text{ cm} + 1,5 \text{ cm} = \dots \text{cm}</math>          Vodicí lišty s kartáčovým těsněním zkrátit na spočítaný rozměr. V případě potřeby odstranit piliny.</p>
<p><b>10</b></p>  <p>2,0 cm  <math>\varnothing = 3,5 \text{ mm}</math></p>	<p>Vyvrtat nejméně 2 otvory (<math>\varnothing 3,5 \text{ mm}</math>) přes obě stěny vodicích lišt v rovnoměrných odstupech. Od výšky 1,3m vyvrtat 3 otvory.          Aby bylo možné snadně posouvat kolejnici ve vodicích lištách, pozice otvorů musí být provedené důkladně v pozycje otvorów winny być wykonane dokładnie swisle, přesně podle výkresu.</p>
<p><b>11</b></p>  <p><math>\varnothing = 8,0 \text{ mm}</math>  <math>\varnothing = 3,5 \text{ mm}</math></p>	<p>Pouze otvory níže viditelné z venku převrtat na <math>\varnothing 8 \text{ mm}</math>.          Shlédni obrázek.</p>

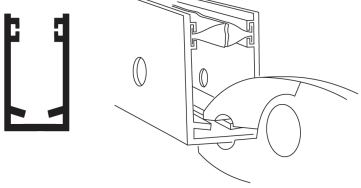
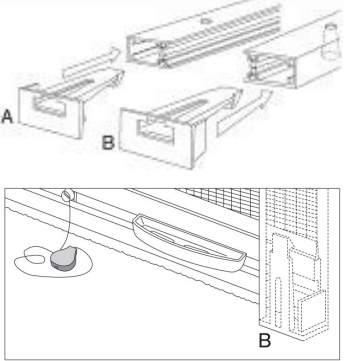
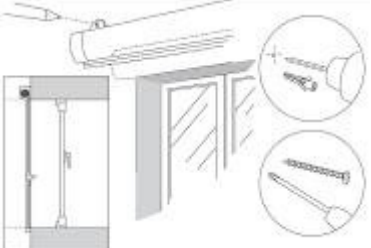
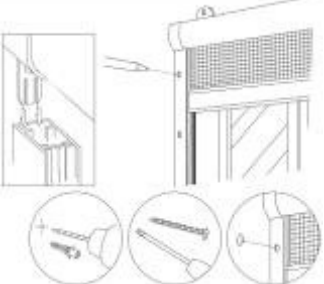
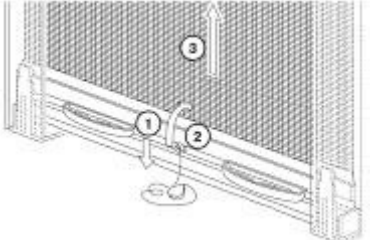
<p><b>12</b></p> 	<p>Středové plíšky vodící lišty je snadné vyhnout jak na obrázku.</p>
<p><b>13</b></p> 	<p>Zástrče A &amp; B jsou různé. A &amp; B vsunout do vodících lišt. Je důležité aby zástrče byly pevně připevněné.</p>
<p><b>14</b></p> 	<p>Montáž rolety: upevňovací úhelníky rozmístit v rovných odstupech. Rolokazetu umístit středem před okenním otvorem. Dolní hranu rolkazety vyrovnat s horní hranou okenního otvoru. Zaznačit místo otvorů na fasádě, odložit rolkazetu, vyvrtat otvory, umístit kolíky a připevnit roletu.</p>
<p><b>15</b></p> 	<p>Založit vodící lišty. Vodorovnou kolejnici vsunout do vodící lišty. Otevřenou stranou vodící lišty přiložit rovně na vnitřní hranu okenního otvoru. Zaznačit místa vrtání. Odložit vodící lišty, vyvrtat otvory ve fasádě, založit krytky.</p>
<p><b>16</b></p> 	<p>Obsluha rolety: Otevírání: 1. Kolejnici na obou stranách přitlačit dolů 2. Lehce vychýlit ven 3. Přidržovat roletu za dolní lištu, pomalu vést nahoru.</p>

**POZOR!!!**

Neopírat se o zpuštěnou síťku při otevřeném oknu. Hrozí nebezpečí úrazu.

Varovat děti o možném nebezpečí.

Produkt obsahuje části které lze snadno polknout.

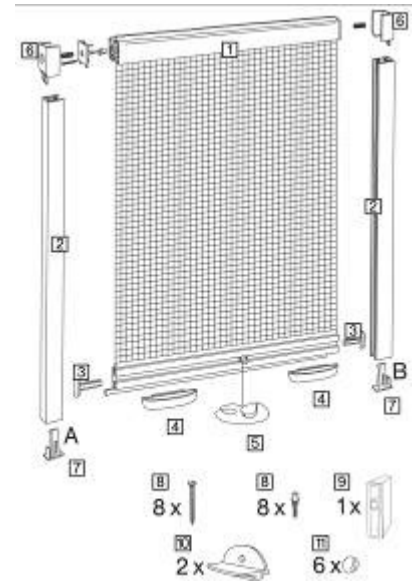
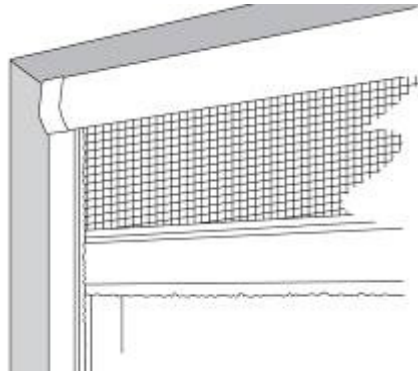

## Montáž rolety v okenním otvoru:

Montáž probíhá na stěně před okenním otvorem.

Celková hloubka rolokazety je 6cm. Dodatečně zohlednit místo na obsluhu (ok. 7cm.)

Požadavky na prostor-viz obrázek výše.

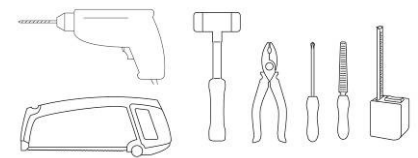

V průběhu montáže zachovat opatrnost (montovat pouze z venku stojíc na stabilním podkladu).

Nasadit si ochranné brýle.

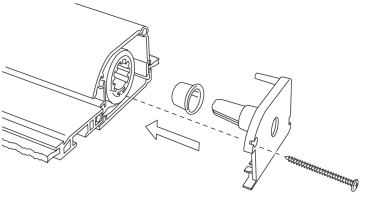
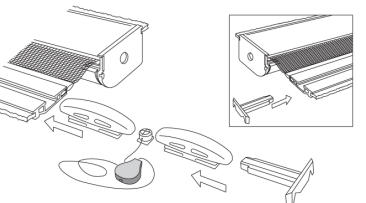
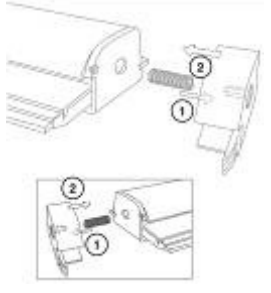
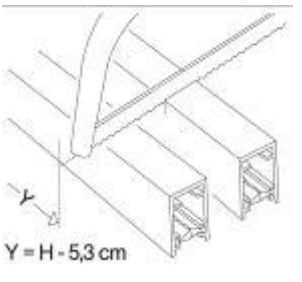
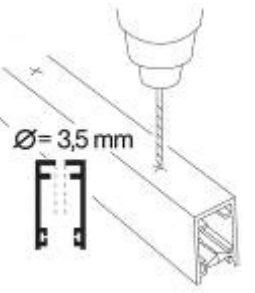
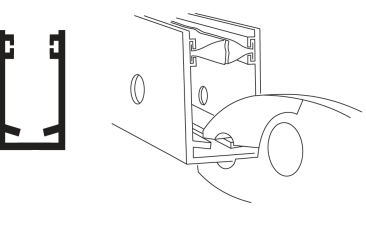

<p><b>1</b></p>	<p>Měření: šířka (B) a výška (H) okenního otvoru změřit v cm. V případě potřeby obě strany na výšku.</p>
<p><b>2</b></p>	<p>Přichystání rolokazety: ze strany kterou chceme zkrátit (sleduj nálepku), odstranit pouze boční krytku s uzávěrem.</p>
<p><b>3</b></p> <p><math>X = B - 1,4 \text{ cm}</math></p>	<p>Výpočet rozměru krácení x dle vzorce: rozměr x = šířka (B) ....cm -2 cm = ....cm Rozměr krácení x (společně se zamontovanou boční krytkou rolety) přenést na rolokazetu. Pokyny: pro usnadnění krácení, dolní kolejnici podložit pod roletu.</p>
<p><b>4</b></p>	<p>Pokyny: pro usnadnění krácení, dolní kolejnici podložit pod roletu. Pozor! Všechny části rolety ze strany krácení musí být rovně uřezány. Kompletní rolokazetu zkrátit na rozměr x pilou na železo. Aby se dalo jednoduše svinout síťku, je důležité aby krácení bylo rovné a stejné. V případě potřeby odstranit piliny.</p>

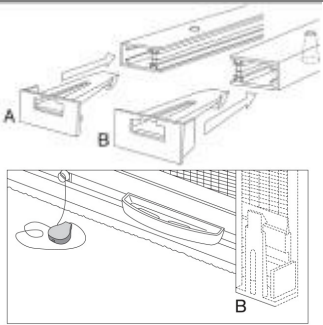
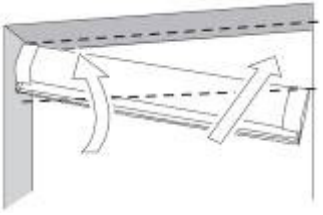
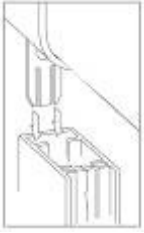
<p><b>5</b></p> 	<p>Zamontovat boční krytku s uzávěrem.</p>
<p><b>6</b></p> 	<p>Madélka jakož i šňůrku vsunout do dolní kolejnice. Do kolejnice z obou stran vložit zástrče. Pro možnost obsluhy rolety zevnitř je důležité foto kolejnice se sítkou a obrácení kolejnice tak, aby se madélka nacházely z vnitřní strany.</p>
<p><b>7</b></p> 	<p>Našroubovat přítlakovou pružinu a založit boční krytku rolokazety.</p>
<p><b>8</b></p>  <p><math>Y = H - 5,3 \text{ cm}</math></p>	<p>Přichystání vodících lišt: Rozměr krácení Y počítat dle vzorce: rozměr krácení Y = výška H ____ cm – 5,3 cm = ____ cm Vodící lišty s kartáčovým těsněním zkrátit na spočítaný rozměr. V případě potřeby odstranit piliny.</p>
<p><b>9</b></p>  <p><math>\text{Ø} = 3,5 \text{ mm}</math></p>	<p>Vyvrát nejméně 2 otvory (<math>\text{Ø} 3,5 \text{ mm}</math>) přes obě stěny vodících lišt v rovnoměrných odstupech. Od výšky 1,3m vyvrát 3 otvory.</p>
<p><b>10</b></p> 	<p>Středové plíšky vodící lišty je snadné vyhnout jak na obrázku.</p>

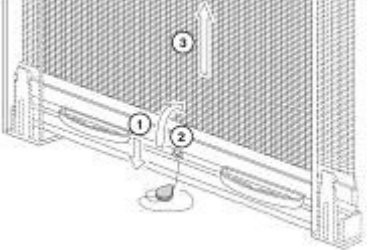
<p><b>11</b></p> 	<p>Zástrče A &amp; B jsou různé. A &amp; B vsunout do vodících lišt. Je důležité aby zástrče byly pevně a na stálo připevněné.</p>
<p><b>12</b></p> 	<p>Montáž rolety: Rolokazetu umístit v okenním otvoru. Pro správnou funkčnost rolety, brát v úvahu, aby byla rolety umístěna rovnoběžně s rámem okna.</p>
<p><b>13</b></p> 	<p>Založit vodící lišty. Koncovou lištu vsunout do vodících lišt. Dávat pozor aby vodící lišty byly rovnoběžně s rámem okna.</p>
<p><b>14</b></p> 	<p>Zaznačit místa vrtání na stěně. Odstranit vodící lišty z okenního otvoru, vyvrtat otvory, umístit kolíky a přišroubovat vodící lišty.</p>
<p><b>15</b></p> 	<p>Obsluha rolety: Otvírání: 1. Kolejnice na obou stranách přitlačit dolů 2. Lehce vychýlit ven 3. Přidržovat roletu za dolní lištu, pomalu vést nahoru.</p>

**POZOR!!!**

Neopírat se o zpuštěnou síťku při otevřeném oknu. Hrozí nebezpečí úrazu.

Varovat děti o možném nebezpečí.

Produkt obsahuje části které lze snadno polknout.