

### Montaż rolety na elewacji:

montaż następuje na elewacji przed ościeżem.





Całkowita głębokość rolokasety wynosi 6 cm.

Zapotrzebowanie miejsca-patrz rysunek wyżej.

Podczas montażu zachować ostrożność (montować tylko na zewnątrz stojąc na stabilnym podłożu).

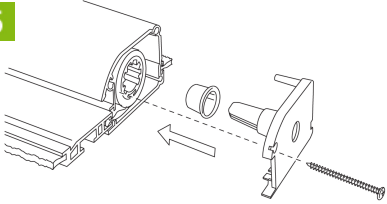
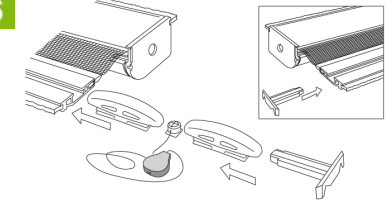
Założyć okulary ochronne.

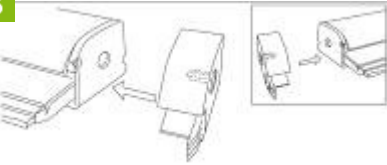
<p><b>1</b></p>	<p>Pomiar: szerokość (B) i wysokość (H) ościeża wymierzyc w cm.</p>
<p><b>2</b></p>	<p>Przygotowanie rolokasety: po stronie którą chcemy skrócić (patrz naklejka), usunąć tylko boczna osłonę wraz z zatyczką.</p>
<p><b>3</b></p> <p><math>X = B + 6,2 \text{ cm}</math></p>	<p>Liczenie wymiaru ciecienia wg. formuły:  wymiar x = szerokość (B) ___ cm + 6,2 cm = ___ cm  Wymiar ciecienia x (wraz z zamontowaną jeszcze boczną osłoną rolety) przenieść na rolokasetę.  Wskazówka: aby ułatwić ciecienie, dolną szynę podłożyć pod roletę.</p>
<p><b>4</b></p>	<p>Uwaga! Wszystkie części rolety po przycinanej stronie muszą być równo przycięte. Kompletna rolokasetę przycięć na wymiar x piłą do metalu. Aby siatkę łatwo dało się zwinąć, ważne jest aby ciecienie było proste i równe. W razie potrzeby usunąć opiłki.</p>

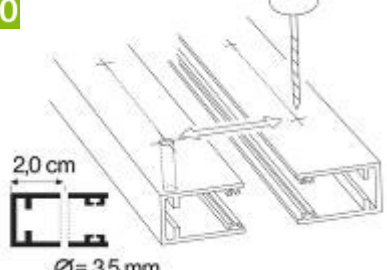
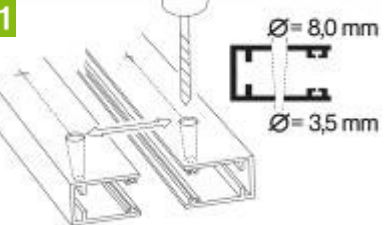
<p><b>5</b></p> 	<p>Zamocować boczną osłonę wraz z zatyczką.</p>
<p><b>6</b></p> 	<p>Pochwyciki oraz sznurek wsunąć w dolną szynę. Włożyć do szyny zatyczki z obu stron. Aby móc obsługiwać roletę od wewnątrz, konieczne jest zdjęcie szyny z siatki i odwrócenie szyny.</p>
<p><b>7</b></p> 	<p>Usunąć uszczelkę szczotkowa z góry rollokasety. Oba kątowniki mocujące wsunąć w rowek.</p>
<p><b>8</b></p> 	<p>Zamocować boczne osłonki rollokasety.</p>
<p><b>9</b></p>  <p><math>Y = H + 15 \text{ cm}</math></p>	<p>Przygotowanie prowadnic: Wymiar ciecia Y liczyć wg formuły: wymiar ciecia Y = wysokość H__ cm + 1,5 cm=__cm Prowadnice wraz z uszczelką szczotkową przyciąć na wyliczony wymiar. W razie potrzeby usunąć opiłki.</p>
<p><b>10</b></p>  <p>2,0 cm <math>\text{Ø} = 3,5 \text{ mm}</math></p>	<p>Wywiercić co najmniej 2 otwory (<math>\text{Ø} 3,5 \text{ mm}</math>) przez obie ścianki prowadnic w równomiernych odstępach. Od wysokości 1,3m wiercić 3 otwory. Aby szynę można było łatwo przesunąć w prowadnicach, pozycje otworów powinny być wykonane dokładnie w pionie, ściśle wg rysunku.</p>
<p><b>11</b></p>  <p><math>\text{Ø} = 8,0 \text{ mm}</math> <math>\text{Ø} = 3,5 \text{ mm}</math></p>	<p>Tylko otwory później widoczne od zewnątrz rozwiąć na <math>\text{Ø} 8 \text{ mm}</math>. Patrz rysunek.</p>

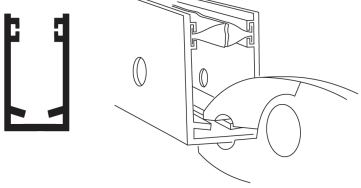
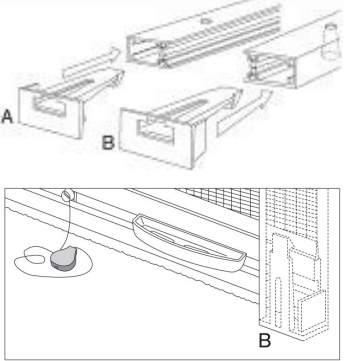
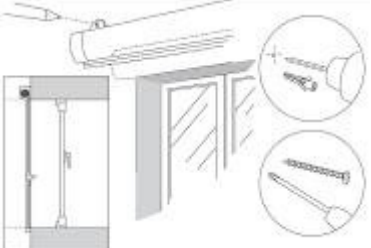
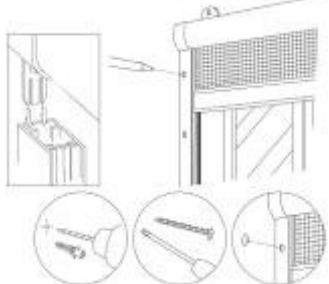
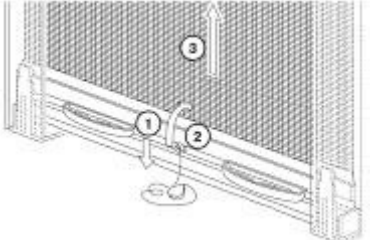
<p><b>12</b></p> 	<p>Środkowe blaszki prowadnicy lekko wygiąć, jak na rysunku.</p>
<p><b>13</b></p> 	<p>Zatyczki A &amp; B są różne. A &amp; B wsunąć do prowadnic. Ważne aby zatyczki były zamocowane trwale.</p>
<p><b>14</b></p> 	<p>Montaż rolety: kątowniki mocujące rozmieścić w równych odstępach. Rolokasete umieścić środkowo przed ościeżem. Dolna krawędź rolokasety wyrównać z górną krawędzią ościeża. Zaznaczyć miejsca otworów na elewacji, odłożyć rolokasete, wywiercić otwory, umieścić kolki i przykręcić roletę.</p>
<p><b>15</b></p> 	<p>Założyć prowadnice. Szynę pozioma wsunąć do prowadnic. Otwarta stronę prowadnicy przyłożyć równo do wewnętrznej krawędzi ościeża. Zaznaczyć miejsca wiercenia. Odłożyć prowadnice, wywiercić otwory w elewacji, założyć zaślepki.</p>
<p><b>16</b></p> 	<p>Obsługa rolety: Otwieranie: 1. Szynę z obu stron docisnąć do dołu i lekko odchylić na zewnątrz 2. Roletę przytrzymując za dolną listwę, powoli poprowadzić w górę. 3. Nie puszczać swobodnie rolety.</p>

**UWAGA!!!**

Nie opierać się o opuszczoną siatkę przy otwartym oknie. Grozi upadkiem.

Przestrzec dzieci o możliwym niebezpieczeństwie.

Produkt zawiera łatwe do połknięcia części.

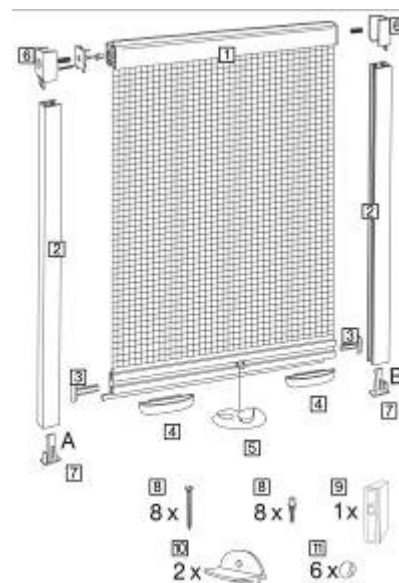
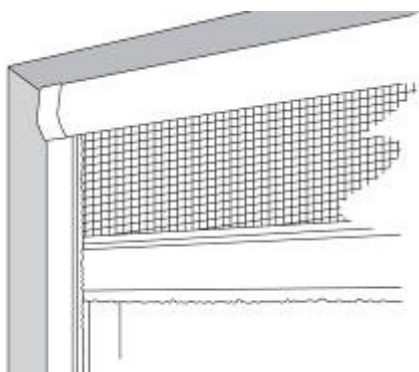
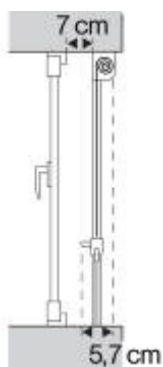

### Montaż rolety w ościeżu:

Montaż rolety następuje w ościeżu.

Całkowita głębokość rolokasety wynosi 6 cm. Dodatkowo uwzględnić miejsce na obsługę (ok. 7 cm.)

Zapotrzebowanie miejsca-patrz rysunek wyżej.

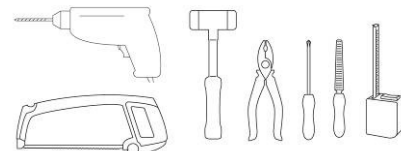

Podczas montażu zachować ostrożność (montować tylko na zewnątrz stojąc na stabilnym podłożu.

Założyć okulary ochronne.

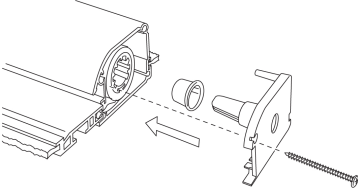
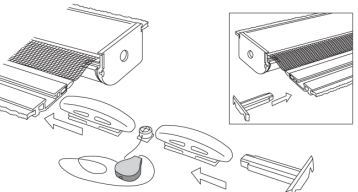
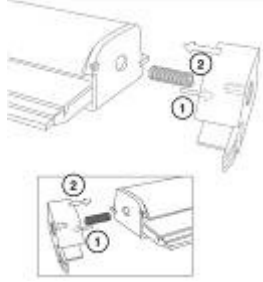
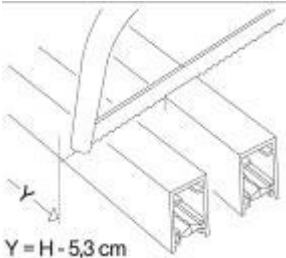
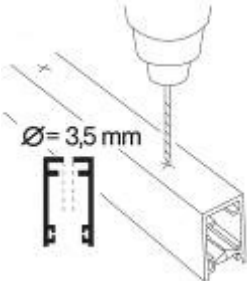
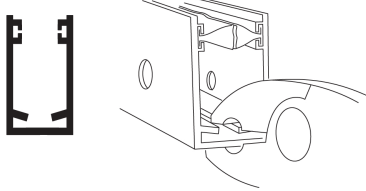

<p><b>1</b></p>	<p>Pomiar: wymierzyć szerokość (B) i wysokość (H) ościeża. W razie potrzeby obie strony na wysokości.</p>
<p><b>2</b></p>	<p>Przygotowanie rolokasety: po stronie którą chcemy skrócić (patrz naklejka), usunąć tylko boczna osłonę wraz z zatyczką.</p>
<p><b>3</b></p> <p><math>X = B - 1,4 \text{ cm}</math></p>	<p>Liczenie wymiaru ciecienia wg formuły: wymiar x = szerokość (B) ___ cm - 2 cm = ___ cm Wymiar ciecienia x (wraz z zamontowaną jeszcze boczna osłoną rolety) przenieść na rolokasetę. Wskazówka: aby ułatwić ciecienie, listwę końcową podłożyć pod roletę.</p>
<p><b>4</b></p>	<p>Wskazówka: aby ułatwić ciecienie, dolna szynę podłożyć pod roletę. Uwaga! Wszystkie części rolety po przycinanej stronie muszą być równo przycięte. Kompletna rolokasetę przycięć na wymiar x piłą do metalu. Aby siatkę łatwo dało się zwinąć, ważne jest aby ciecienie było proste i równe. W razie potrzeby usunąć opiłki.</p>

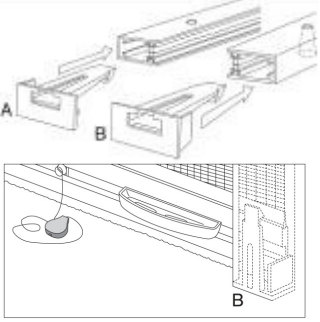
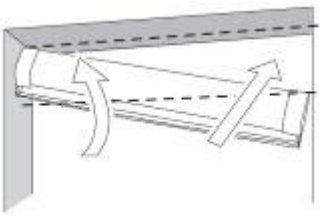
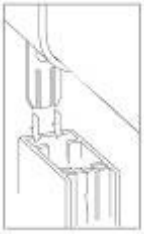
<p><b>5</b></p> 	<p>Zamocować boczną osłonę wraz z zatyczką.</p>
<p><b>6</b></p> 	<p>Pochwyciki oraz sznurek wsunąć w dolną szynę. Włożyć do szyny zatyczki z obu stron. Aby móc obsługiwać roletę od wewnątrz, konieczne jest zdjęcie szyny z siatki i odwrócenie szyny, tak aby pochwyciki znajdowały się po stronie wewnętrznej.</p>
<p><b>7</b></p> 	<p>Nakręcić sprężynę dociskową i założyć boczne osłony rolokasety</p>
<p><b>8</b></p>  <p><math>Y = H - 5,3 \text{ cm}</math></p>	<p>Przygotowanie przewodnic: Wymiar ciecia Y liczyć wg formuły: wymiar ciecia Y = wysokość H ____ cm – 5,3 cm = ____ cm Przewodnice wraz z uszczelką szczotkowa przyciąć na wyliczony wymiar. W razie potrzeby usunąć opiłki.</p>
<p><b>9</b></p>  <p><math>\varnothing = 3,5 \text{ mm}</math></p>	<p>Wywiercić co najmniej 2 otwory (<math>\varnothing 3,5 \text{ mm}</math>) przez obie ścianki przewodnic w równomiernych odstępach. Od wysokości 1,3m wiercić 3 otwory.</p>
<p><b>10</b></p> 	<p>Środkowe blaszki przewodnicy lekko wygiąć, jak na rysunku.</p>

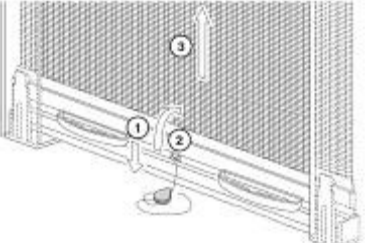
<p><b>11</b></p> 	<p>Zatyczki A &amp; B są różne. A &amp; B wsunąć do prowadnic. Ważne aby zatyczki były zamocowane trwale.</p>
<p><b>12</b></p> 	<p>Montaż rolety: rolokasete osadzić w ościeżu. Aby roleta dobrze funkcjonowała, zwrócić uwagę, aby roleta była umieszczona równoległe z rama okna.</p>
<p><b>13</b></p> 	<p>Założyć prowadnice. Listwę końcową wsunąć do prowadnic. Uważać aby prowadnice były umieszczone równoległe z rama okna.</p>
<p><b>14</b></p> 	<p>Zaznaczyć miejsca wiercenia na ścianie. Usunąć prowadnice z ościeża, wywiercić otwory, umieścić kolki i przykręcić prowadnice.</p>
<p><b>15</b></p> 	<p>Obsługa rolety: Otwieranie: 1. Szynę z obu stron docisnąć do dołu i lekko odchylić na zewnątrz 2. Roletę przytrzymując za dolną listwę, powoli poprowadzić w górę. 3. Nie puszczać swobodnie rolety.</p>

**UWAGA!!!**

Nie opierać się o opuszczoną siatkę przy otwartym oknie. Grozi upadkiem.

Przestrzec dzieci o możliwym niebezpieczeństwie.

Produkt zawiera łatwe do połknięcia części.